

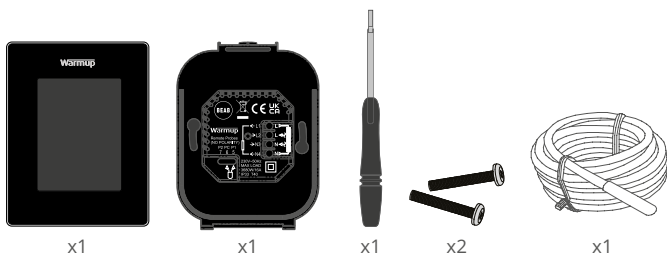

6 iETM

Najpametniji i najučinkovitiji način za kontrolu najprodavanijeg podnog grijanja na svijetu

Sadržaj pakovanja



Sadržaj

Sigurnosne informacije	3
Korak 1 - Instalacija.....	3
Korak 2 - Priključci ožičenja	4
Priključci ožičenja - Opterećenja iznad 16 A.....	5
Korak 3 - Montaža termostata.....	6
Korak 4 - Početne postavke	6
Korak 5 - Dodajte mjesto i prostoriju	6
Dobrodošli u 6iE.....	7
Početak rada.....	7
Kako brzo promijeniti temperaturu	7
Kako brzo promijeniti način rada	7
Grijanje	8
Kako podesiti program	8
Unaprijed zadata temperatura	8
Kako podesiti ručni način rada	9
Kako podesiti način rada na odmoru.....	10
Kako isključiti grijanje.....	10
Praćenje potrošnje energije	11
SmartGeo	11
Postavke	12
Napredne postavke	13
Rješavanje problema.....	14
Rješavanje problema sa WiFi.....	15
Tehničke specifikacije.....	16
Jamstvo	17
Dodatak 1.0 - Načini upotrebe termostata.....	18

Sigurnosne informacije

- ❑ 6iE mora instalirati kvalificirani električar. Potrebno je trajno napajanje od 230 V izmjeničnog napona iz 30mA RCD ili RCBO zaštićenog strujnog kruga u skladu s važećim propisima o ožičenju.
- ❑ Za vrijeme procesa instalacije isključite 6iE sa mrežnog napajanja. Provjerite jesu li žice u potpunosti umetnute u stezaljke i osigurati da slobodne žice budu podrezane, jer mogu prouzročiti kratki spoj.
- ❑ Instalirajte 6iE na mjesto s dobrom ventilacijom. Ne smije biti pored prozora/vrata, na izravnoj sunčevoj svjetlosti ili iznad drugog uređaja koji stvara toplinu (npr. Radijator ili TV).
- ❑ Osigurajte da udaljenost između rutera i 6iE nije prevelika. To će osigurati da domet bežične veze ne bude predmet problema nakon instalacije.
- ❑ Za instalacije u kupaonicama 6iE MORA biti postavljen izvan zona 0, 1 i 2. Ako to nije moguće, mora se instalirati u susjednoj prostoriji, kontrolirajući temperaturu pomoću daljinskog senzora.
- ❑ 6iE i njegovo pakiranje nisu igračke; ne dopustite djeci da se igraju s njima. Mali dijelovi i pakiranje predstavljaju rizik od gutanja ili gušenja.
- ❑ 6iE je pogodan samo za unutarnju upotrebu. Ne smije biti izložen vlazi, vibracijama, mehaničkim opterećenjima ili temperaturama izvan predviđenih vrijednosti.
- ❑ Iz sigurnosnih razloga i razloga licenciranja (CE/UKCA), neovlaštene promjene i/ili preinake 6iE nisu dopuštene.

Korak 1 - Instalacija

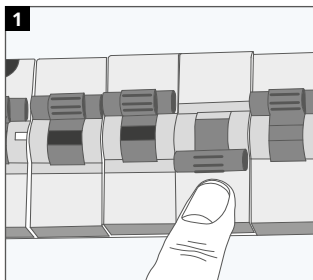

Isključite 6iE sa mrežnog napajanja.

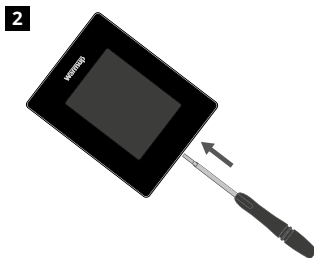

Skinite zaslon s baze napajanja.

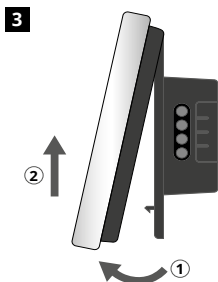

Skinite zaslon kako je prikazano.

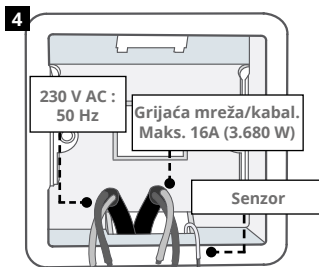

Ugradite električnu zidnu kutiju dubine 50 mm na poželjno mjesto za termostat. Provucite žice (grijaću mrežu/kabal, napajanje i senzor(e)) kroz zidnu kutiju i kompletno ožičen terminala.

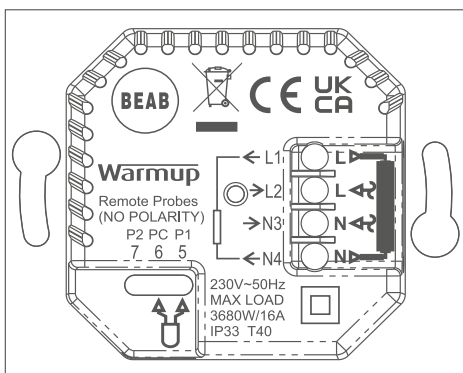

UPOZORENJE! 6iE mora instalirati kvalificirani električar u skladu s trenutnim propisima o ožičenju. Spojite 6iE koristeći gornji dijagram i dolje navedene informacije o ožičenju.

NAPOMENA: Za opterećenja iznad 10 A, debljina žice mora biti najmanje 2,5 mm²

ELEKTRIČNO PODNO GRIJANJE

L1 & N4 Grijači kabal/mreža. Faza i nula maks. 16A (3680 W)

L2 & N3 Napajanje faze i nule

5 & 6 Podni senzor (bez polariteta)*

VODENO PODNO GRIJANJE

L1 Prebaciti fazu na žičani centar

L2 & N3 Napajanje faze i nule

N4 Ne koristi se

5 & 6 Podni senzor (bez polariteta)*

* Priključak podnog senzora;

5 & 6 Predviđena temperatura poda s ograničenjem zraka

6 & 7 Predviđena temperatura zraka s podnim ograničenjem

Pogledajte Dodatak 1.0 za alternativne slučajeve upotrebe termostata

NAPOMENA: Funkcija sonde 1, sonde 2 iz Senzora za kontrolu/ograničenje može se zamijeniti u naprednim postavkama; Senzori i primjene

CENTRALNO GRIJANJE

L1 Prebaciti fazu na zonski ventil/kotao

L2 & N3 Napajanje faze i nule

N4 Ne koristi se

5 & 6 Ne koristi se

Za sustave s vrlo niskim naponom ili bez napona mora se koristiti sklopnik. Spajanje 6iE izravno na kotlove s izuzetno niskim naponom ili bez napona može uzrokovati oštećenje strujnog kruga kotla.

Korak 2 - Priključci ožičenja - Opterećenja iznad 16 A

Warmup termostati su predviđeni za maksimalno 16 A (3680 W). Mora se koristiti kontaktor ako je opterećenje veće od 16 A. Molimo pogledajte šemu ožičenja u nastavku.

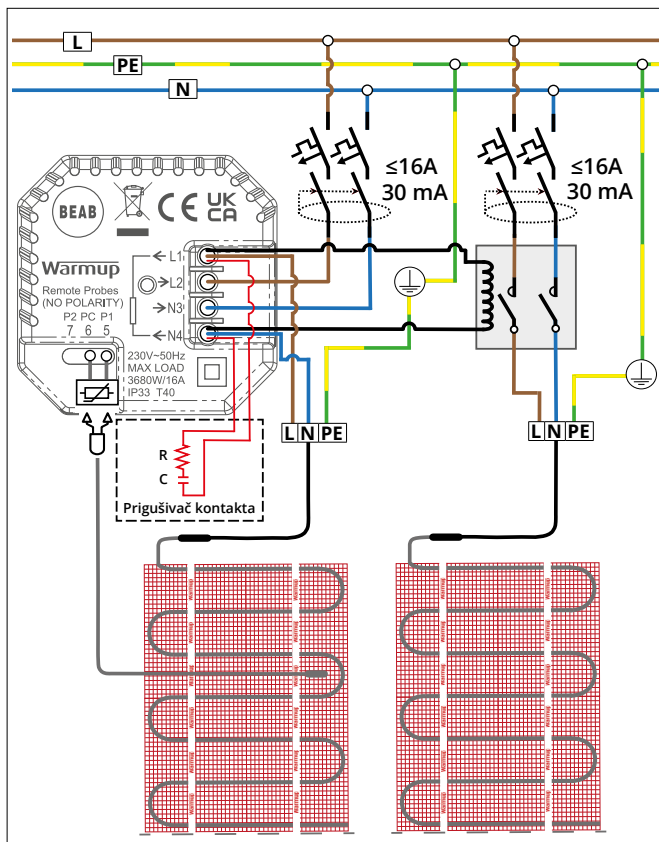

i Ilustrativan primjer, pogledajte nacionalne propise ožičenja za informacije o za pojedine zemlje

Korak 3 - Montaža termostata

1



Umetnite vijke za pričvršćivanje kroz rupe za pričvršćivanje postolja napajanja i zategnite.

2

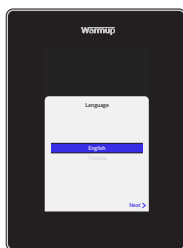

Ponovno prikačite zaslon dok se ne začuje "klik". Pustite napajanje i uključite termostat. Slijedite upute na zaslonu za postavljanje sustava. Nakon podešavanja pojavit će se QR kod.

Korak 4 - Početne postavke

1



Preuzmite aplikaciju MyHeating.

2



Otvorite aplikaciju MyHeating i skenirajte QR kod na zaslonu 6iE. Slijedite upute u aplikaciji da biste dovršili podešavanje.

Korak 5 - Dodajte mjesto i prostoriju

Aplikacija MyHeating koristi se u podešavanju 6iE. Prvo se mora podestiti lokacija kuće, a zatim prostorija u kojoj se nalazi novi 6iE.



Lokacija Potrebno je podesiti lokaciju prije nego što se soba može konfigurirati i registrirati 6iE uređaj. Određivanje lokacije je jednostavno i lako za praćenje. Savjetuje se da se zna i tačna tarifa i cijena struje, jer će one biti potrebne za opciju praćenje potrošnje.



Podešavanje prostorije Nakon određivanja lokacije, sljedeći korak je registriranje prostorije u kojoj se nalazi 6iE. Ovo je zona grijanja koju će termostat kontrolirati. Provjerite je li unijeta ispravna vrsta sustava i snaga priključenog sustava grijanja.

BILJEŠKA: Ako je ugrađen vanjski relej ili relej kontaktora, postavite vrstu sustava na „električni + relej“.



Pokazatelj grijanja
Prikazuje se kada je grijanje aktivno

Poruke pogreške
Pogledajte stranicu za rješavanje problema

Trenutna temperatura poda/zraka
Pod će se prikazati ako je podni senzor instaliran i uključen

Privremeno poništavanje
Koristite klizač ili pritisak ikone +/- za postavljanje privremenog poništavanja do sljedećeg razdoblja grijanja

Ciljna temperatura
Temperatura koju želite postići termostatom

Vrijeme
7-dnevna prognoza za vašu oblast

Meni

Ograničenje zraka
Prikazaće se samo u načinu rada poda i kada je postavljena granica zraka.
Pogledajte Dodatak 1.0 za alternativne slučajeve upotrebe termostata

Početak

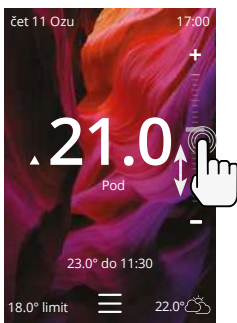

Kako brzo promijeniti temperaturu

Koristite klizač ili pritisnite ikone +/- da promijenite ciljnu temperaturu.

Ako ste u programskom načinu rada, to će je privremeno poništiti do sljedećeg razdoblja grijanja.

Ako ste u ručnom načinu rada, ovo će podesiti fiksnu ciljnu temperaturu.

Jednom kada je ciljana temperatura postavljena iznad trenutne temperature poda/zraka pojaviti će se indikator grijanja.

Kako brzo promijeniti način rada

Odabir načina rada omogućuje promjenu načina grijanja između programskog, ručnog ili prazničnog. Zaštita od smrzavanja također se može uključiti ili se jednostavno može isključiti grijanje. Zaštita od smrzavanja će osigurati da temperatura poda/zraka ne padne ispod 7,0 °.

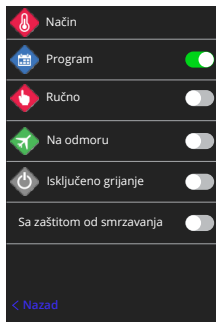
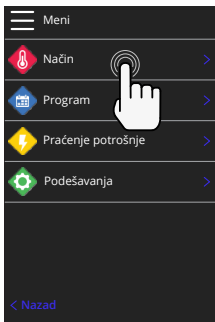
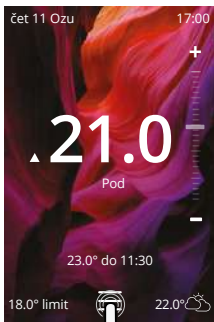

Kako podesiti program

Podešavanje programa znači da se zadane temperature mogu programirati u periodima tijekom dana. Dani se mogu programirati pojedinačno ili svi dani isto ili radni dani kao blok, a vikendi kao blok.

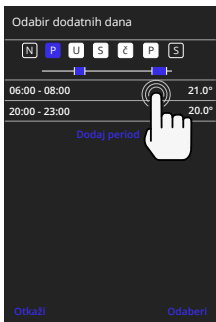
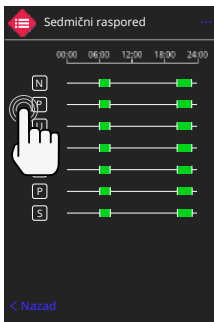
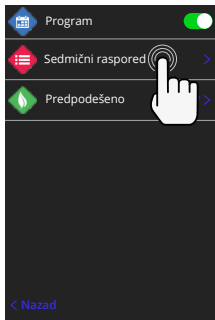
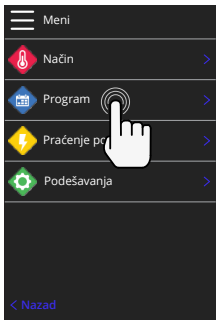
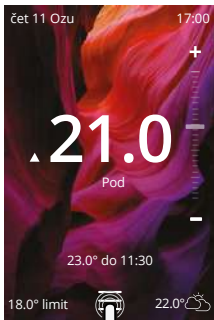

Za odabir dodatnih dana pritisnite dane u tjednu i kvadrati će biti označeni bijelom bojom kao što je prikazano i slijedit će program grijanja.

Pritisnite Sačuvaj za pamćenje programa grijanja.

BILJEŠKA: Za unaprijed postavljene programe grijanja za različite tipove soba pritisnite tri točke "...na stranici tjednog rasporeda.

Unaprijed zadata temperatura

Unaprijed zadata temperatura je manje je energetska u periodima van programa grijanja.

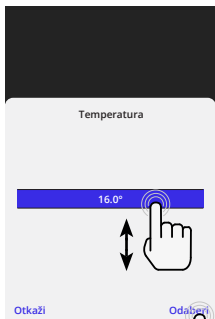
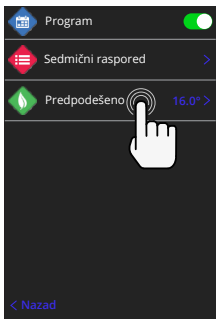

Grijanje

Kako podesiti ručni način rada

Podešavanje ručnog načina rada znači da se može odrediti fiksna ciljna temperatura za termostats. Termostats će nastaviti održavati ovu temperaturu sve dok se ne odabere drugi način rada ili temperatura.

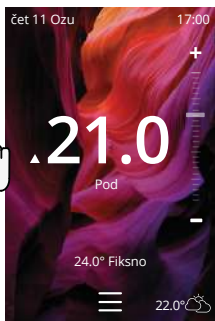
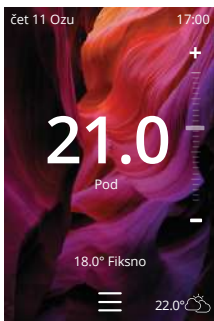
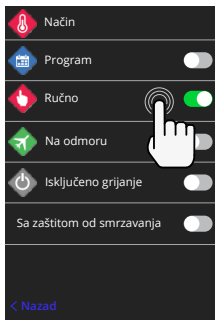
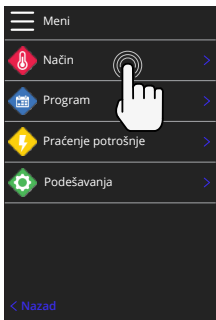
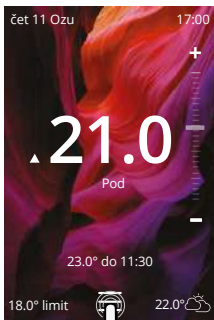

Kako podesiti način rada na odmoru

Način rada za odmor je lošiji od programskog ili ručnog načina rada s nižom fiksnom temperaturom tijekom određenog vremena radi uštede energije.

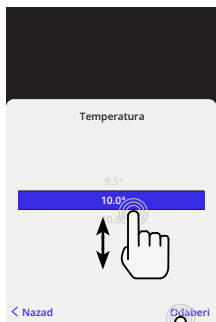
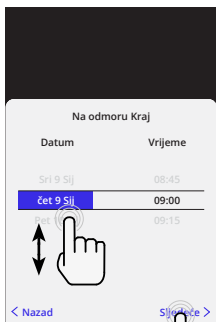
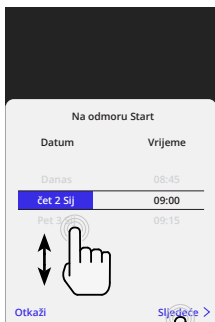
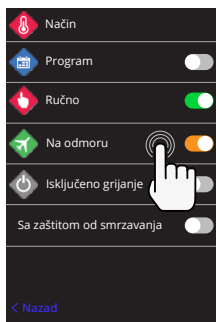
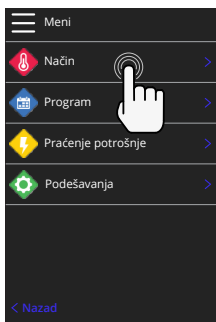
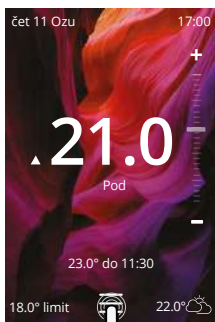

Kako isključiti grijanje

Ovo će isključiti grijanje sve dok se ne otkáže pritiskom na grijanje na početnom zaslonu ili prelaskom u određeni način rada sa pritiskom na klizač za grijanje.

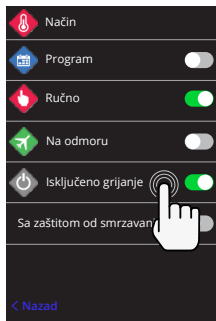
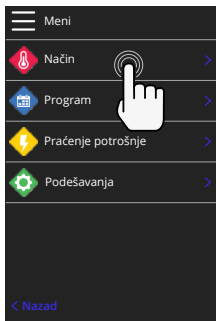
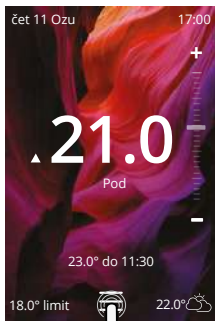

Praćenje potrošnje energije

Potrošnja energije	
Protekla 24 sata	1.5kWh
Proteklih 7 dana	0.0kWh
Posljednjih 30 dana	0.0kWh
Od resetovanja	0.0kWh
Poništi zapis	
< Nazad	

Kako radi praćenje potrošnje energije

6iE uči kako se koristi sustav grijanja i kako kuća reagira na grijanje i vremenske uvjete. Nadzor energije prikazat će količinu energije koja se troši tijekom određenog vremenskog razdoblja. To će se izračunati putem snage sustava pomnožene s učinkovitošću i vremenom rada.

Snaga sustava grijanja mora se unijeti, a u nekim slučajevima i učinkovitost.

Obratite se instalateru ili proizvođaču sustava za ove informacije.

Promjena postavki snage

Ako je tijekom podešavanja unesena pogrešna snaga sustava, to se može promijeniti u praćenju potrošnje energije; postavke snage.

Podešavanje snage		
1,500 W		
1	2	3
4	5	6
7	8	9
0	✕	
Otkazi	Odaberi	

SmartGeo



Kako SmartGeo radi

SmartGeo je jedinstvena tehnologija koju je razvio Warmup i ugrađena u aplikaciju MyHeating koja koristi napredni algoritam za razumijevanje najučinkovitijih postavki topline.

Radi automatski; uči rutinu i lokaciju korisnika putem pozadinske komunikacije pametnim telefonom i snižava temperature kad je korisnik odsutan, podižući ih na idealnu temperaturu udobnosti na vrijeme za dolazak korisnika kući.

Smartgeo može da radi kada je termostatski u programskom ili ručnom načinu rada. Po defaultu je isključen. Pomoću aplikacije MyHeating uključite SmartGeo.

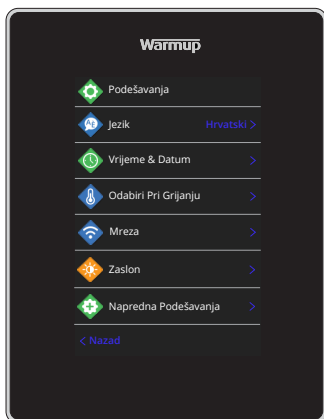

Podేశavanje jezika	Promijenite jezik 6iE	
Vrijeme i datum	Promijenite vrijeme i datum	
	Ljetno računanje vremena	Uključeno, Isključeno
	24-satno vrijeme	Uključeno, Isključeno
Cilj grijanja	Jedinica temperature	°C/°F
	Otkrivanje otvorenog prozora	Uključeno, Isključeno
	<i>Značajka detekcije otvorenih prozora dizajnirana je za isključivanje grijanja radi uštede energije kada termostat otkrije da su prozor ili vrata otvorena i ako je temperatura vanjskog zraka znatno ispod unutarnje temperature.</i>	
	Prilagodljivo učenje	Uključeno, Isključeno
	<i>Prilagodljivo učenje koristit će povijesne stope grijanja / hlađenja za neko doba dana, povijesne vanjske temperature i prognozirati vanjske temperature, odrediti vrijeme početka grijanja kako bi se postiglo vrijeme komfora na početku potrebnog perioda. Ono se može koristiti samo u programskom načinu rada.</i>	
Mreža	WiFi veza	Uključeno, Isključeno
	<i>Odavde je moguće podesiti novu WiFi vezu. Trenutna mrežna veza također se može vidjeti iz ovog izbornika, uključujući jačinu signala.</i>	
Zaslon	Pozadina	Svjetlo mračno slučajno
	<i>Odaberite pozadinsku sliku 6iE. Ako je Nasumično slika će biti odabrana iz kolekcije Warmupa.</i>	
	Stil pripravnosti	Temperatura Vrijeme Minimalistički
	<i>Odaberite što će se prikazivati kada 6iE pređe u stanje pripravnosti. Temperatura će prikazati trenutnu temperaturu; Vrijeme će prikazati trenutno vrijeme; Minimalistički stil neće prikazati ni jedno ni drugo.</i>	
	Svjetlina	Aktivno Stanje čekanja Noć
	<i>Prilagodite svjetlinu zaslona 6iE u aktivnom, stanju čekanja ili noćnom načinu rada.</i>	

Podešavanja

Zaslون, nastavak	Noćno razdoblje	Postavi Početak i Kraj razdoblja
	<i>Svjetlina načina rada "Noć" započet će i završiti prema ovom vremenu.</i>	
	Zaključavanje zaslona	Uključeno, Isključeno
	<i>Zaključava zaslon 6iE kako bi se spriječile neovlaštene promjene na 6iE. Potreban je četveroznamenkasti kôd da biste pristupili izborniku ili unijeli promjene.</i>	

Napredna podešavanja

Napredna podešavanja	Senzori i primjena	Unutarnji senzor zraka	Pomak +/- 10 °
		Spojena je sonda 1	Uključeno, Isključeno
			Ukucaj 5, 10, 12, 15, 100K Pomak +/- 10 °
		<i>6iE koristi 10K senzor. Međutim, ako koristite 6iE za zamjenu postojećeg termostata, mora se odabrati ispravna vrsta senzora.</i>	
		Sonda 2 odspojena	Uključeno, Isključeno
			Ukucaj 5, 10, 12, 15, 100K Pomak +/- 10 °
		<i>Ako je drugi senzor spojen na stezaljke 6 i 7, on mora biti ovdje uključen da djeluje kao granični senzor.</i>	
		Podni termostat (Sonda 1 uključena, sonda 2 isključena. Pogledajte Dodatak 1.0 za alternativne slučajeve upotrebe termostata)	Kontrolirati Pod Daljinski zraka Regulator Ograničiti Nijedan / Zrak
		<i>Odaberite način upravljanja za senzor; podni senzor, daljinski senzor zraka ako nije ugrađen ispod poda ili načina rada regulatora.</i>	
		<i>Način rada regulatora; Grijanje je uključeno za X% izvan kontrolnog ciklusa (zadanih 10 minuta). Van tih perioda grijanje je isključeno.</i>	
		Promjena upotrebe sonde	Uključeno, Isključeno
		Vrsta poda*	Pločice / Kameni Laminat Tepih Drvo Vinil Ostalo
		<i>Odaberite vrstu poda. To će primijeniti različita ograničenja temperature i pregrijavanja za 6iE.</i>	

* Ne primjenjivo ako je odabran sustav konvencionalano grijanje.

Napredna podešavanja

Napredna podešavanja	Ograničenja temperature	Postavi Min./Maks. podesivo temperaturne granice
	Ograničenje pregrijavanja	Postavi Limit regrijanog zraka ako je instaliran podni senzor
	Kontrolno razdoblje	Postavite između 10 - 60 min.
		<i>Kontrolno razdoblje provjerava razliku u trenutnoj izmjerenoj temperaturi i zadanoj temperaturi u proporcionalnom integralnom algoritmu za održavanje stabilne temperature.</i>
	Info	Pojedinosti o trenutnom firmware-u 6iE, MAC adresi i podacima o WiFi vezi.

Rješavanje problema

Zaslon je crn	Svjetlina	1. Provjerite da svjetlina u stanju čekanja nije postavljena na Isključeno.
	Napajanje	2. (Potreban električar) Električar potreban da provjeri napajanje na 6iE i da li je ispravno povezan.
ER1 / ER2	Pogreška senzora	(Potreban električar) Električar mora provjeriti je li podni senzor ispravno povezan. Ako jeste, električar će morati provjeriti otpor podnog senzora pomoću multimetra. Za temperature između 20 °C - 30 °C otpor podnog senzora trebao bi iznositi između 8K i 12K oma. Ako električar pronađe grešku, a 6iE je u sobi koju treba grijati, on se može prebaciti u "Zračni način rada". Da biste postavili "Zračni način rada", idite na opcije Senzora i Aplikacije u Naprednim postavkama i isključite podnu sondu.
Grijanje se uključuje ranije od programiranog vremena	Prilagodljivo učenje je uključeno	Prilagodljivo učenje koristit će povijesne stope grijanja / hlađenja za određeno doba dana, povijesne vanjske temperature i prognozirati vanjske temperature, odrediti vrijeme početka grijanja kako bi se postiglo vrijeme ugone na početku razdoblja ugone. To je moguće samo u programskom načinu rada.
Nije moguće postaviti iznad određene temperature	Ograničenja temperature zbog vrste poda	Osjetljive podne obloge trebaju imati ograničene temperature. Ako je pod od drveta, laminata, vinila itd., temperatura se ne treba postaviti iznad 27 °C.
Simbol WiFi pogreške	WiFi nije podešen	Preuzmite aplikaciju MyHeating, idite na Podešavanja i Podešavanje mreže i slijedite upute na zaslonu za povezivanje s WiFi mrežom.
	WiFi veza prekinuta	Slijedite gornje korake kako biste se pokušali povezati s WiFi mrežom. Ako se 6iE i dalje ne uspije povezati, pogledajte rješavanje problema s WiFi-jem.
Ikona sinkronizacije sata	Vrijeme i datum nisu podešeni	Spojite 6iE na WiFi mrežu ili pak podesite vrijeme i datum u izborniku podešavanja.

Rešavanje problema sa WiFi

Prije slijedenja donjeg vodiča za rešavanje problema, provjerite sljedeće:

1. Lozinka je zaštićena WPA2.
2. Ruter je postavljen na opseg od 2,4 GHz. (802,11 b, g, n, b / g miješano, b / g / n miješano)

BILJEŠKA: Ako trebate promijeniti bilo koju od gore navedenih stavki, pogledajte priručnik rutera.

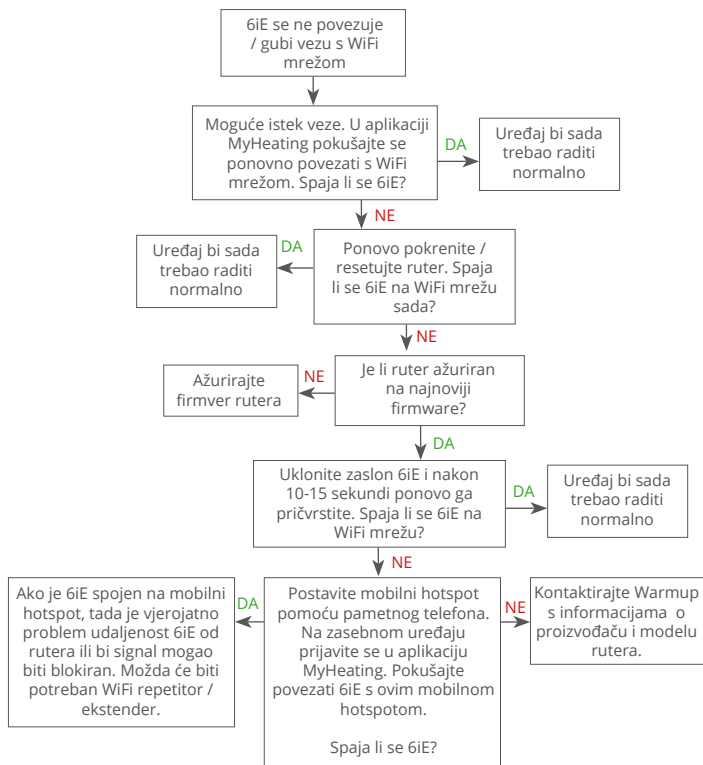

Tehničke specifikacije

Model	6iE-01-XX-YY
Radni napon	230 V AC : 50 Hz
Klasa zaštite	Class II <input type="checkbox"/>
Maks. opterećenje	16A (3680 W)
Nazivni impulsni napon	4000V
Automatsko djelovanje	100 000 ciklusa
Sredstva za odspajanje	Tip 1B
Stupanj onečišćenja	2
Maks. sobna temperatura	0 - 40°C
Relativna vlažnost	80%
IP ocjena	IP33
Dimenzije (sastavljen 6iE)	90 x 115 x 39 mm
Veličina ekrana	3,5 in
Senzori	Zrak i pod (ambijentalni)
Tip senzora	NTC10k duljine 3m (Može se produžiti na 50m)
Radna frekvencija	2401 - 2484MHz
Maks. odašiljana radiofrekvencijska snaga	20dBm
Dubina ugradnje	Preporučuje se: Zidna kutija od 50 mm
	Minimalno: Zidna kutija od 35 mm
Kompatibilnost	Električno, vodeno podno grijanje. maks. 16A (3680W) Sustavi centralnog grijanja (kombinirani i sistemski kotlovi s prekidačem pod naponom, 230V AC ulaz)
Klasa Er-P	IV
Jamstvo	12 godina
Odobrenja	BEAB



BILJEŠKA: Ovim putem Warmup plc izjavljuje da je radijska oprema tipa 6iE-01-XX-YY u skladu s CRVENOM Direktivom 2014/53 / EU i Propisima o radio opremi iz 2017. Provjere izjava o sukladnosti mogu se pregledati skeniranjem QR koda ili posjetom www.literature.warmup.co.uk/doc/6iE.



Upute za odlaganje

Uređaj nemojte odlagati s redovnim kućnim otpadom! Elektronička oprema mora se odlagati na lokalnim sakupljalištima otpadne elektroničke opreme u skladu s Direktivom o otpadnoj električnoj i elektroničkoj opremi.



Warmup jamči da ovaj proizvod neće imati grešaka u izradi ili materijalima, pri uobičajenoj upotrebi i servisu, u razdoblju od dvanaest (12) godina od dana kupnje ili kada ga kada ga kupac instalira s grijaćom mrežicom / kablom Warmup.

Ako se u bilo kojem trenutku tijekom jamstvenog razdoblja utvrdi da je proizvod neispravan, Warmup će ga popraviti ili zamijeniti, prema Warmup-ovoj mogućnosti. Ako je proizvod neispravan, molimo vas;

Vratite ga s prodajnom mjenicom ili drugim dokazom o kupnji sa datumom i to na mjesto gdje je kupljeno ili

Kontaktirajte Warmup. Warmup će odrediti treba li proizvod vratiti ili zamijeniti.













Dvanaest (12) godina jamstvacijedi samo ako je proizvod registriran u Warmup-u u roku od 30 dana nakon kupnje. Registracija se može izvršiti putem interneta na www.warmup.hr

Ovo jamstvo ne pokriva troškove uklanjanja ili ponovne instalacije i neće važiti ako se dokaže da je kvar nastao zbog nepridržavanja uputa za uporabu, nepravilne instalacije ili oštećenja koja su se dogodila dok je proizvod bio u posjedu potrošača. Isključiva odgovornost Warmupa bit će popravak ili zamjena proizvoda u gore navedenim uvjetima. Ako se 6iE instalira s grijaćom mrežom / kablom koji nije Warmup-ov, primjenjivat će se jamstvo od tri (3) godine. Ovo se jamstvo ne odnosi na pridruženi softver, poput aplikacija ili portala.

WARMUP NE ODGOVARA ZA GUBITAK ILI OŠTEĆENJE BILO KOJE VRSTE, UKLJUČUJUĆI BILO KOJE SLUČAJNE ILI POSLJEDIČNE ŠTETE KOJE REZULTATUJU, izravno ili neizravno, iz bilo koje povrede bilo kojeg jamstva, izričitog ili impliciranog ili bilo koje druge greške ovog proizvoda. OVO JAMSTVO JEDINO JE IZRIČITO ZA OVAJ PROIZVOD. TRAJANJE BILO KOJIH PODRAZUMIJEVANIH JAMSTAVA, UKLJUČUJUĆI JAMSTVA ZA PRODAJU I PRILAGOĐENOST ZA ODREĐENU SVRHU, OVIM JE OGRANIČENO NA DVANAEST GODINA TRAJANJA OVOG JAMSTVA.

Ovo jamstvo ne utječe na zakonska prava.

Dodatak 1.0 - Načini upotrebe termostata

Ne.	Reg. Način rada	Sonda P1 (5 i 6)	Sonda P2 (6 i 7)	Kontrola	Granični senzor	Način upotrebe	
1	Isključeno	Isključeno	Isključeno	Unutarnji senzor zraka	Nijedno	  Termostat u sobi Predviđena temperatura zraka bez ograničenja poda	
2		Uključeno	Isključeno	P1 Podni senzor	Nijedno	 Termostat u sobi / van nje raspored temperature poda Ograničenje temperature poda	
3					Unutarnji senzor zraka	  Termostat u sobi raspored temperature poda Granica temperature zraka	
4				P1 Senzor zraka	Nijedno	  Termostat izvan prostorije raspored temperature zraka bez ograničenja temperature poda	
5				Isključeno	Uključeno	Unutarnji senzor zraka	P2 Ograničenje temperature poda
6		Uključeno	Uključeno	P1 Podni senzor	P2 Ograničenje temperature poda	 Termostat u sobi / van nje raspored temperatura poda Ograničenje temperature poda	
7					P1 Senzor zraka	P2 Ograničenje temperature poda	  Termostat izvan prostorije raspored temperature zraka sa ograničenjem temperature poda
8		Uključeno	Isključeno	Isključeno	Reg.	Nijedno	   Termostat u sobi / van nje raspored regulatora nema ograničenja
9						Unutarnji senzor zraka	   Termostat u sobi raspored regulatora Ograničenje temperature zraka
10						P2 Ograničenje temperature poda	  Termostat u / izvan sobe raspored regulatora Ograničenje temperature poda

 Konvencionalno  Električno podno grijanje  Vodeno podno grijanje

Warmup



Warmup HR

www.warmup.hr
hr@warmup.com
T: 095 504 0560

Warmup ME

www.warmup.me
me@warmup.com
T: 030 311 735

Warmup RS

www.warmup.co.rs
rs@warmup.com
T: +382 30 311 735

Warmup plc

www.warmup.co.uk
uk@warmup.com
T: 0345 345 2288
F: 0345 345 2299

Warmup GmbH

www.warmupdeutschland.de
de@warmup.com
T: 008000 – 345 0000
F: 04431 - 948 70 18

Warmup plc ■ 704 Tudor Estate ■ Abbey Road ■ London ■ NW10 7UW ■ UK
Warmup GmbH ■ Ottostraße 3 ■ 27793 Wildeshausen ■ DE